

# Kinedo

## Spa RELAX TURBO DESIGN

Votre guide d'Utilisation

(Hors Spa A700)



Spa conçu pour un usage privé

FABRICATION  
FRANÇAISE

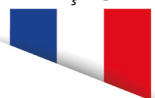

SETMA Europe  
ZI Athélia III - Voie Antiope - 13705 La Ciotat - France

[SPA.KINEDO.COM](http://SPA.KINEDO.COM)

# CONSIGNES DE SÉCURITÉ

## - A RESPECTER SCRUPULEUSEMENT -

◆ Avant d'installer et d'utiliser le spa, lire attentivement, assimiler et respecter toutes les informations contenues dans ce manuel d'installation. Ces avertissements, instructions et consignes de sécurité portent sur certains des risques usuels associées aux loisirs aquatiques, mais ne peuvent pas couvrir la totalité des risques et danger possibles. Faire donc, toujours preuve de prudence lors des activités aquatiques.

Conserver ces informations afin de pouvoir les consulter ultérieurement.

### PRÉVENIR LES RISQUES DE NOYADE POUR LES ENFANTS

- Veiller à tout mettre en œuvre pour éviter l'accès non autorisé au SPA aux enfants.
- Afin d'éviter tout accident, les enfants doivent rester sous l'étroite surveillance d'une personne responsable.

### AVERTISSEMENT

Pour éviter les risques de noyades, les non-nageurs ou les personnes ne sachant pas bien nager doivent rester sous la surveillance active d'une personne responsable.

Pour éviter les risques de blessures:

- L'eau de votre SPA doit avoir une température peu élevée pour les enfants et les femmes enceintes ( il est conseillé aux femmes enceintes de consulter un médecin avant d'utiliser le SPA)
- L'appareil ne doit pas être utilisé par des personnes ( y compris des enfants) aux facultés physiques, sensorielles ou mentales réduites, ou manquant d'expérience et de connaissances, sans surveillance

### CE QU'IL FAUT FAIRE

Utiliser la couverture de votre SPA ou tout autre dispositif de sécurité limitant l'accès de votre SPA sans surveillance

Vérifier la température de l'eau avec la main avant d'entrer dans votre SPA

Les surfaces mouillées sont glissantes: faite attention aux risques de glissade ou de chute en entrant ou en sortant de votre SPA

### CE QU'IL NE FAUT PAS FAIRE

- Laisser les enfants monter sur la couverture du SPA
- Plonger du bord du SPA
- Laisser les enfants accéder aux SPA sans surveillance

### RISQUES D'ÉLECTROCUTION

- Votre SPA ne peut être branché que sur un circuit électrique relié à la terre comportant un disjoncteur différentiel de 30 mA et un interrupteur dédié
- Le câble d'alimentation de votre SPA ne doit pas être enterré sous peine de risque mortel. En cas d'installation enterrée, utilisé un câble prévu à cet effet et en respectant les normes électriques en vigueur
- Relier obligatoirement votre SPA à la terre grâce au câble de terre se trouvant dans le boîtier de dérivation IP55 fourni

### CE QU'IL FAUT FAIRE

Tester le disjoncteur différentiel 30 mA avant l'utilisation de votre SPA. Installer un interrupteur pour éviter tout risque de défaut à la terre.

Faire remplacer par une personne habilitée tout cordon endommagé

Débrancher le SPA de l'alimentation avant de le vider ou de procéder à l'entretien ou à la réparation des composants électriques

Respecter les normes électriques en vigueur (NFC15-100) pour l'installation d'appareils ou de dispositifs électriques à proximité de votre SPA

Respecter une distance minimale de 80 cm entre la vidange de votre SPA et le coffret électrique

### CE QU'IL NE FAUT PAS FAIRE

Placer les appareils électriques à moins de 1,5m de votre SPA

Utiliser une rallonge électrique pour raccorder votre SPA à l'alimentation

Mettre le SPA sous tension sans eau

### RISQUES DE BLESSURE

NE PAS RETIRER LES CRÉPINES DE FILTRE de votre bloc de filtration sous peine de blessures  
Ne pas utiliser votre SPA si les raccords d'aspiration de votre SPA sont manquants ou cassés  
Faites attention aux surfaces mouillées en entrant et en sortant de votre SPA, elles peuvent être

glissantes

Les personnes souffrants de maladies infectieuses ne doivent pas utiliser votre SPA

Éloigner les vêtements amples ou les bijoux des jets ou autres composants mobiles de votre SPA

Retirer entièrement la couverture de votre SPA avant de l'utiliser

## RISQUES LIÉS À LA SANTÉ

### CE QU'IL FAUT FAIRE

- Les personnes sous traitements médicamenteux doivent consulter un médecin avant d'utiliser le SPA afin d'éviter tout risque de somnolence, d'arythmie, de modification de la tension artérielle ou de problème circulatoire.
- Les femmes enceintes doivent consulter leur médecin traitant avant d'utiliser le SPA
- Les personnes souffrant d'obésité, de maladie cardiaque, d'hypotension ou d'hypertension, de troubles circulatoires ou de diabète doivent prendre conseil auprès de leur médecin avant d'utiliser votre SPA
- Respecter une température de l'eau inférieure à 36°C ( 98°F) pour les femmes enceintes et les enfants
- Contrôler la température de l'eau avec la main avant d'entrer dans le SPA

### CE QU'IL NE FAUT PAS FAIRE

Utiliser votre SPA en ayant consommé des drogues ou de l'alcool

Utiliser votre SPA en ayant pris des médicaments induisant une somnolence ou des anticoagulants

Utiliser votre SPA en cas de blessure ouverte ou de coupure

La température de l'eau de votre SPA NE DOIT JAMAIS dépasser 40°C (104°F)

Utiliser votre SPA immédiatement après des exercices physiques intenses

Si la température de votre eau est entre 38°C et 40°C (100 et 104°F), ne pas utiliser votre SPA durant une période longue sous peine d'Hyperthermie

Monter sur la couverture de votre SPA

## ENTRETIEN DE L'EAU

Conserver la propreté de l'eau et désinfectez celle-ci avec des produits chimiques adéquats.

Vous trouverez ci-dessous les valeurs recommandées:

Chlore libre disponible: 1 à 2 ppm	Alcalinité totale: 40 à 140 ppm
pH de l'eau: 7 - 7,4	Dureté calcique: Standard 75-150 ppm

Reportez vous au chapitre entretien de l'eau de votre notice d'utilisation pour plus amples informations

### CE QU'IL FAUT FAIRE

- Respecter les indications notés sur vos produits chimiques
- Faire tourner la pompe à jet pendant 10 minutes après avoir utilisé un produit chimique pour le SPA
- Nettoyer les cartouches de filtre au moins une fois par semaine afin d'éliminer les déchets et le dépôt minéral susceptible de limiter la filtration de votre SPA
- Mettre les produits de votre SPA hors de portée des enfants
- Fermer la couverture de votre SPA lorsque celui-ci n'est pas utilisé pour le protéger des insectes, feuilles, etc....

### CE QU'IL NE FAUT PAS FAIRE

Mélanger les différents types de produits de désinfection de l'eau de votre SPA  
Mettre d'eau salée dans le SPA

## ENTRETIEN DU SPA

INSTRUCTIONS IMPORTANTES SUR VOTRE SPA à lire et à respecter:

### CE QU'IL FAUT FAIRE

Remettre et verrouiller la couverture de votre SPA après chaque utilisation  
Respecter les recommandations de nettoyage et d'entretien de votre SPA indiquées sur votre notice d'utilisation  
Utiliser uniquement des accessoires agréés  
Contacter votre fournisseur ou votre revendeur en cas de panne

### CE QU'IL NE FAUT PAS FAIRE

Laisser votre SPA exposé au soleil sans eau ou sans couverture, vous risquez d'endommager votre coque  
Rouler ou faire glisser votre SPA sur le côté, vous risquez d'endommager le revêtement

# LÉGENDE

◆ De nombreux accidents sont causés par une connaissance insuffisante et la non-application des règles de sécurité à mettre en pratique lors de l'installation, de l'utilisation et de l'entretien d'un SPA.

Pour éviter tout risque, suivre toutes les précautions et avertissements contenus dans ce manuel.

Les symboles suivants sont utilisés dans ce manuel pour identifier les messages de sécurité, d'obligation de montage et d'utilisation à respecter :



Attention danger électrique



Signale une obligation à respecter



Attention danger pour l'intervenant ou le matériel.



Signale une information importante à effectuer ou à observer



## ANNULATION DE LA GARANTIE

Toute modification ou manipulation non conformes aux instructions d'installation ou tout changement de pièce sans accord du fabricant annulera automatiquement la garantie de votre SPA

La sécurité dans le fonctionnement de l'appareil est garantie uniquement à conditions que les instructions d'installation et de mise en service soient accomplies et respectées.

## VALEURS RECOMMANDÉES DE L'EAU

<b>Chlore libre disponible:</b> 1 à 2 ppm	<b>Alcalinité totale:</b> 40 à 140 ppm
<b>pH de l'eau:</b> 7,2 - 7,4	<b>Dureté calcique:</b> Standard 75-150 ppm

Reportez vous au chapitre entretien de l'eau de la notice d'utilisation pour plus amples informations

## ENTRETIEN DU SPA

INSTRUCTIONS IMPORTANTES SUR VOTRE SPA à lire et à respecter:

### CE QU'IL FAUT FAIRE

- Respecter les recommandations de nettoyage et d'entretien de votre SPA indiquées sur votre notice d'utilisation
- Utiliser uniquement des produits et des accessoires agréés

## CE QU'IL NE FAUT PAS FAIRE

- Ne pas laisser votre SPA exposé au soleil sans eau ou sans couverture, vous risquez d'endommager votre coque
  - Ne pas utiliser de produits de nettoyage à base de cétones, hydrocarbures, acides, bases, ester et éthers, huiles essentielles, ni de produits abrasifs pour l'entretien de votre SPA, de sa coque ou de ses accessoires.
- Ces produits pouvant entraîner des fissures et des détériorations irréversibles. Aucune garantie ne sera applicable.

## RECOMMANDATIONS



- **Faire installer et régler le SPA par un professionnel.**
- **Lire attentivement la notice et la conserver.**  
**Des éléments restent indispensables tout au long de la vie de votre SPA.**
- **Ne tentez pas d'ouvrir le boîtier de commande électrique. Il ne contient aucune pièce qui nécessite un entretien**
- **Ne pas laisser le Spa au soleil sans eau et sans couverture, sous peine d'endommager la coque.**
- **Toujours couvrir le Spa de sa couverture qu'il soit vide ou plein quand il n'est pas utilisé**
- **La couverture de votre Spa n'étant pas étanche, recouvrir votre Spa en cas de pluie ou de neige**

# SOMMAIRE

<b>CONSIGNES DE SÉCURITÉ</b>	<b>•2</b>
<b>LÉGENDE ET RECOMMANDATIONS</b>	<b>•4</b>
<b>REEMPLIR VOTRE SPA</b>	<b>•7</b>
1. <b>LES TERMES LIES A LA GESTION DU SPA</b>	<b>7</b>
2. <b>LE KIT DE MESURE ET D'ENTRETIEN DE L'EAU</b>	<b>8</b>
3. <b>REEMPLIR VOTRE SPA</b>	<b>9</b>
<b>LES COMMANDES MANUELLES DU SPA</b>	<b>•11</b>
<b>FONCTIONS GÉNÉRALES DU SPA</b>	<b>•12</b>
<b>UTILISATION DU CLAVIER K500</b>	<b>•13</b>
1. <b>UTILISATION</b>	<b>13</b>
2. <b>FONCTIONS PRINCIPALES</b>	<b>13</b>
3. <b>RÉGLAGES</b>	<b>14</b>
4. <b>GESTIONNAIRE DU TRAITEMENT DE L'EAU</b>	<b>16</b>
<b>UTILISATION DU CLAVIER K1001</b>	<b>•19</b>
1. <b>FONCTION DU CLAVIER TACTILE</b>	<b>19</b>
2. <b>ICONES DE NOTIFICATION</b>	<b>19</b>
3. <b>FONCTIONS SPA</b>	<b>19</b>
4. <b>SPA MODE</b>	<b>20</b>
5. <b>PARAMÈTRES DE FONCTIONS</b>	<b>21</b>
6. <b>TROP D'EAU SUR L'ÉCRAN</b>	<b>27</b>
7. <b>MESSAGES D'ERREURS LORS DE L'INSTALLATION</b>	<b>27</b>
<b>L'ENTRETIEN DE VOTRE SPA</b>	<b>•28</b>
1. <b>INFORMATIONS GÉNÉRALES</b>	<b>28</b>
2. <b>L'ENTRETIEN DE L'EAU</b>	<b>28</b>
3. <b>L'ENTRETIEN DES SYSTÈMES DE FILTRATION ET D'ASPIRATION</b>	<b>29</b>
4. <b>L'ENTRETIEN DE LA QUALITÉ DE L'EAU - PROBLÈMES ET SOLUTIONS</b>	<b>31</b>
5. <b>L'ENTRETIEN DE LA COQUE</b>	<b>32</b>
6. <b>L'ENTRETIEN DE LA CASCADE</b>	<b>33</b>
7. <b>NETTOYAGE DES TABLIERS RATTAN</b>	<b>33</b>
8. <b>LA VIDANGE DU SPA</b>	<b>34</b>
<b>MONTAGE ET ENTRETIEN DE LA COUVERTURE</b>	<b>•35</b>
<b>PRÉPARATION DU SPA POUR L'HIVER</b>	<b>•37</b>
<b>PROBLÈMES ET RÉPARATIONS DE VOTRE SPA</b>	<b>•38</b>
<b>GARANTIE</b>	<b>•43</b>

# REEMPLIR VOTRE SPA

Ne remettez en place les panneaux du tablier qu'après avoir vérifié le bon fonctionnement du SPA et l'absence de fuites (dus au transport ou à la manutention)

## 1. LES TERMES LIÉS À LA GESTION DE L'EAU



Un bon entretien de la qualité de l'eau vous permettra de garder votre Spa longtemps. Pour cela il faudra simplement équilibrer l'eau de votre Spa et éviter la formation de calcaire qui pourrait endommager votre système.

### Les paramètres de l'Eau:

**pH : Potentiel Hydrogène est le coefficient déterminant l'acidité ou la basicité de l'eau.**

Le niveau de pH doit être compris entre 7 et 7,4, un pH à 7,2 étant l'idéal.

Très important pour la désinfection, le pH a également une influence sur le comportement chimique à la corrosion, la tolérance cutanée et/ou oculaire ainsi que le processus de floculation, il doit être contrôlé une fois par semaine.

Une eau au pH incorrect est généralement agressive pour la peau et les yeux et peut endommager les pièces et matériaux du Spa.

Type de désinfectant utilisé :

- Brome :  $7.0 < \text{pH} < 7.4$
- Chlore :  $7.0 < \text{pH} < 7.8$

Le pH est acide s'il est inférieur à 7, neutre à 7 et alcalin s'il est supérieur à 7.

**TAC : Titre Alcalimétrique Complet est le niveau d'alcalinité de l'eau.**

Le niveau du TAC idéal est compris entre 8° (80ppm) et 10° (100ppm).

Plus le TAC est élevé, plus il est difficile de faire varier le pH de l'eau.

**°TH : Titre Hydrotimétrique est le niveau de calcaire de l'eau.**

Le taux de la dureté de l'eau idéal est compris entre 7 et 15 °TH

Trop douce, l'eau détériore le réchauffeur et, trop dure, les tuyaux et les buses se bouchent par l'accumulation de calcaire.

### Les désinfectants de l'eau:

Votre Spa ne doit pas être utilisé avec de l'eau salée ou de l'eau osmosée

La désinfection est nécessaire pour détruire les algues, bactéries et organismes qui pourraient se développer de l'eau.

### **Le Chlore:**

La gestion du chlore dans un spa est essentielle pour maintenir une eau propre et sûre. Voici quelques conseils pour la gestion du chlore dans un spa :

- **Mesure de Chlore** : Utilisez des bandelettes de test ou un kit de test pour mesurer régulièrement le niveau de chlore dans l'eau de votre spa.

- **Niveau Recommandé** : Maintenez le niveau de chlore de 1,5mg/l pour assurer une désinfection efficace.
- **Choc au Chlore** : Effectuez un traitement choc au chlore périodiquement pour éliminer les contaminants et maintenir une eau propre. Suivez les instructions du fabricant pour la quantité à utiliser.
- **Distributeur de Chlore** : Utilisez un distributeur de chlore flottant ou un système automatique pour libérer régulièrement du chlore dans l'eau.
- **Stabilisateur de Chlore** : Utilisez un stabilisateur de chlore (acide cyanurique) pour prévenir la dégradation du chlore sous l'effet des rayons UV du soleil.

### **Le Brome:**

A dissolution lente, les pastilles de brome assurent une désinfection continue de l'eau de votre spa pendant une période prolongée (environ 7 à 15 jours fonction des pastilles). Aussi efficaces que le chlore, l'odeur en moins, les pastilles de brome offrent également l'avantage de n'être que peu affectées par les variations de pH.

- **Mesure de Chlore** : Utilisez des bandelettes de test ou un kit de test pour mesurer régulièrement le niveau de brome dans l'eau de votre spa.
- **Niveau Recommandé** : Maintenez le niveau de brome de 5mg/l pour assurer une désinfection efficace.
- **Choc au Brome** : Effectuez un traitement choc au brome périodiquement pour éliminer les contaminants et maintenir une eau propre. Suivez les instructions du fabricant pour la quantité à utiliser.
- **Distributeur de brome** : Utilisez un distributeur de Brome flottant ou un système automatique pour libérer régulièrement du chlore dans l'eau



- **Ne jamais mélanger le Brome et le Chlore**
- **Lorsque du démarrage de votre Spa, choisissez votre mode de désinfection et ne le changer en aucun cas**

### **Option désinfection UVc :**

Pour les Spa équipés de l'option désinfection UVc, ce système améliore la qualité de l'eau en neutralisant les bactéries et virus. Il vient en complément de la désinfection rémanente et ne doit pas se substituer à l'ajout de Chlore ou de Brome.

Indicateur performance : ce système est équipé d'un avertisseur sonore (Bip au démarrage) qui se déclenche lors du passage de 100% à 99% d'efficacité. Pour autant la qualité de l'eau reste encore bien supérieure à une désinfection classique.

## **2. LE KIT DE MESURE ET D'ENTRETIEN DE L'EAU (non fourni)**

Avant la mise en service de votre Spa, dans le cas où vous n'avez pas commandé un Kit Confort auprès de Kinedo, vérifiez que vous avez à votre disposition:

- ◆ Tablettes de stérilisant (Brome ou Chlore)
- ◆ Un diffuseur flottant
- ◆ Oxydant choc ( Brome ou Chlore)
- ◆ pH+ et pH-
- ◆ Bâtonnets de tests chimiques



### 3. REMPLIR VOTRE SPA

Recommandations:



- Nettoyer la coque de votre SPA avant de le remplir
- Vérifier le bon fonctionnement de votre disjoncteur principal
- Ne pas mettre le SPA sous tension avant d'avoir fini le remplissage
- Vérifier que le bouchon de vidange ou la bonde de votre SPA est bien fermé
- Pour éviter d'endommager votre Spa, ne pas le remplir avec de l'eau chaude ou de l'eau adoucie

1- Vérifier que les jets et les buses de votre SPA sont bien ouvertes .



2- Remplir d'eau votre SPA avec un tuyau d'arrosage en passant par le filtre jusqu'à une hauteur de 3-5 cm au dessus du dernier jet d'eau

3- Alimenter votre SPA en électricité

4- Mettez en route votre système en appuyant sur le bouton **Pompe**

#### Clavier K500

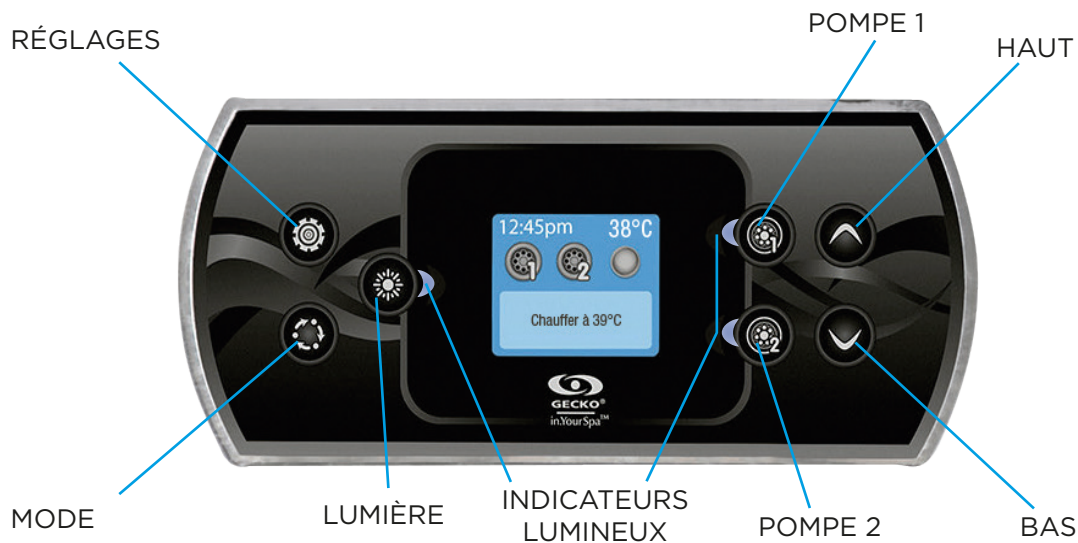

## Clavier K1001



5- Laisser fonctionner votre Spa pendant 1 minute , en cas de fuite, arrêter l'eau et l'alimentation pour réparer immédiatement

### 3.1) Amorçage de la pompe

#### Dans le cas où la pompe de massage ou de re-circulation ne s'amorce pas:

Si la pompe tourne à vide plus de deux minutes, il peut s'agir d'une «POCHE D'AIR»

- Éteindre 3 minutes et rallumer le disjoncteur . Ne répéter pas l'opération plus de 5 fois
- Éteindre et redémarrer la ou les pompes
- **La pompe ne doit pas fonctionner sans eau plus de 2 minutes**
- Votre système possède une sécurité qui arrête la pompe sans eau au bout de 4 min

#### Ré-amorçage de la pompe de massage ou de re-circulation

- Couper le disjoncteur
- Pour l'éliminer, dévisser lentement le raccord au dessus de la pompe jusqu'à entendre la dépression
- Resserrer le raccord dès que l'eau commence à sortir
- Remettre le disjoncteur en position ON
- Remettre en route le système



Si votre pompe ne s'amorce toujours pas, contacter votre revendeur

# LES COMMANDES MANUELLES DU SPA

Votre SPA comporte plusieurs sélecteurs et/ou venturis vous permettant de choisir manuellement les zones de massage et l'apport d'air

## 1) Sélecteur (Changement de zone)

Ce bouton vous permet de choisir les zones de massages.

Arrêter la pompe avant de changer de zone.

Graisser le sélecteur de zones au silicone si vous sentez une résistance lors de la manipulation.



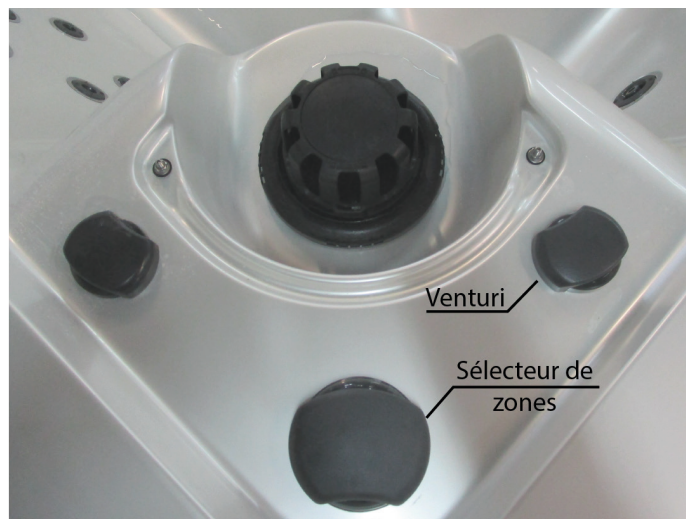

## 2) Venturi (Variateur d'air)

Ce bouton vous permet l'apport de l'air dans le système eau.



## 3) Les différentes buses

3 types de buses différents sont associés pour vous apporter les meilleurs massages :

Directionnelle obturable	Rotative obturable	Hélicoïdale	Affleurantes
			

L'ensemble des buses de même dimension sont interchangeables et obturables.

◆ Pour démonter une buse :

- Tourner la rosace dans le sens inverse des aiguilles d'une montre pour la déclipser, puis continuer à dévisser.
- Pour la remonter, visser jusqu'à l'enclenchement de son clip de maintien.



- **Ne jamais obturer toutes les buses en même temps et ne jamais les obturer complètement, pour éviter tout risque de mettre le système en surpression.**

# FONCTIONS GENERALES DU SPA

## Pompes

Appuyez sur le bouton «Touche 1» une fois pour allumer ou éteindre la pompe 1. Appuyez sur le bouton Touche 2 pour activer la pompe 2. Si elle reste allumée, la pompe s'éteindra après 15 minutes.

Si le SPA est en mode Ready, la pompe 1 peut être activée pour au moins 1 minute toutes les 30 minutes afin de détecter la température puis de chauffer l'eau à la température préréglée. Lorsque la pompe s'allume automatiquement elle ne peut pas être désactivée.

## Pompe de circulation

Le système est équipé d'une pompe de circulation, elle sera configurée pour s'allumer quand le système mesure la température, pendant les cycles de filtration, dans des conditions de gel, ou quand une autre pompe est allumée. Le mode de fonctionnement spécifique à la pompe de circulation a été déterminé par le fabricant et ne peut pas être changé.

## Filtration et désinfection UVc (selon les options)

Pendant la filtration, la désinfection UVc s'allumera avec la pompe de circulation. Le système est programmé avec un cycle de filtrage qui se déclenchera à 20h (en supposant que l'heure est bien réglée). L'heure et la durée sont programmables. Un deuxième cycle de filtration peut être programmé si nécessaire. Au début de chaque cycle de filtration la soufflerie (s'il y en a une) ou les 2 pompes fonctionneront brièvement pour nettoyer la tuyauterie et maintenir la qualité de l'eau.

La désinfection UVc s'arrête automatiquement pour une durée de 40min lorsqu'un accessoire est activé manuellement (pompes, soufflerie, lumière), même si un cycle de filtration est en cours.

## Protection contre le gel

Si les capteurs de température dans le réchauffeur détectent une température trop basse, la pompe et la soufflerie (s'il y en a une) s'allument automatiquement pour protéger contre le gel. La pompe et la soufflerie (s'il y en a une) fonctionneront continuellement ou périodiquement en fonction des conditions.

# UTILISATION DU CLAVIER K500

## 4. UTILISATION

### 4.1) Clavier



### 4.2) Description

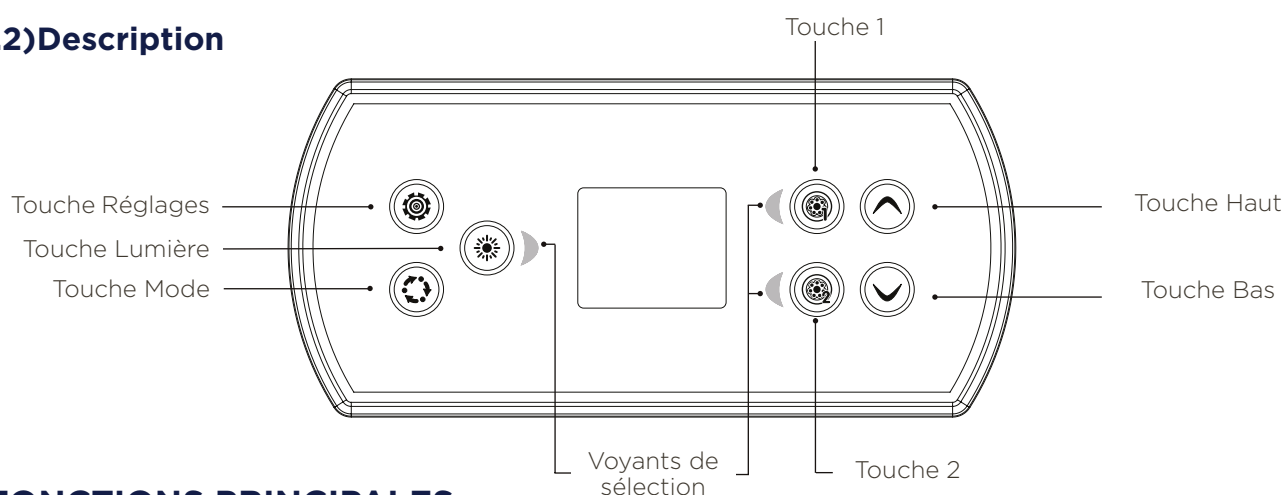

## 5. FONCTIONS PRINCIPALES

### 5.1) Touche Réglage

Appuyez une fois sur la touche pour accéder au menu de réglage de votre spa. Référez-vous à la section Réglages pour plus de détails sur le menu Réglages.

### 5.2) Écran principal

L'écran principal vous donne accès aux accessoires et à la température de l'eau. Les messages d'erreurs ou d'entretiens seront affichés au bas de l'écran.

### 5.3) Alimentation

Appuyez sur n'importe quelle touche pour allumer le clavier. Il s'éteint automatiquement après 30 minutes d'inactivité.

### 5.4) Démarrer ou arrêter des accessoires

Pour démarrer ou arrêter un accessoire, appuyez sur la touche qui y est associé. Les icônes s'animent lorsque l'accessoire est activé, et sont inanimés lorsque l'accessoire est éteint.

Lorsqu'un accessoire compte plus de deux états, appuyez sur la touche jusqu'à ce que vous atteigniez l'état désiré.

PAR EXEMPLE:

Le bouton n°1 démarre ou arrête les pompes n°1 et n°2.

Le bouton n° 2 démarre ou arrête la pompe n°3 et la pompe n°4 / soufflerie.

Les icônes correspondantes s'animeront lorsqu'un accessoire ou plus sont en fonction.

## Remarque

Seule la pompe n°1 peut être dotée de 2 vitesses.

### 5.5) Touche Mode

Des pressions successives sur la touche Mode vous permettront de contrôler les différents accessoires optionnels de votre spa, tels que les accessoires audio. Notez que si un accessoire n'est pas prévu dans la configuration de votre spa, le menu ne sera pas disponible.

Si vous n'avez pas d'accessoires, la touche Mode peut être utilisée pour changer l'orientation de l'affichage du clavier. Référez-vous à la section suivante pour les détails concernant les accessoires possibles et les fonctionnalités détaillées. L'écran retourne automatiquement au menu Mode, si aucun choix n'est sélectionné après 60 secondes.

### 5.6) Température de l'eau

La température affichée en haut de l'écran indique la température actuelle de l'eau. Utilisez les touches Haut/Bas pour régler la température désirée. La valeur de consigne s'affiche en bleu dans le bas de l'écran. Après trois secondes sans modification de la valeur de température définie, la température de l'eau courante s'affiche de nouveau.



## 6. RÉGLAGES

### 6.1) Menu Réglages

À partir de la page d'accueil, vous pouvez accéder à l'option Réglages, qui vous donne accès aux options suivantes :

- Traitement de l'eau
- Entretien (version 7.00 et plus)
- Date/Heure
- Clavier
- Wi-Fi (selon option)
- Config.\*
- Initialisation\*
- À propos

Utilisez les touches Haut/Bas pour vous déplacer dans la liste. Pour sélectionner une option, appuyez sur la touche éclairée qui fait face à l'option (touche Lumière). Vous pouvez en tout temps appuyer sur la touche Réglages pour retourner à la page d'accueil.

\*réservé aux installateurs électriciens qualifiés Date/Heure



## 6.2) Réglages de la Date et de l'Heure

C'est ici que vous pouvez ajuster le format de l'heure, changer l'année, la date et l'heure. Utilisez les touches Haut/Bas pour choisir la configuration que vous souhaitez ajuster et sélectionnez-la en appuyant sur la touche

Lumière.

Utilisez les touches Haut/Bas pour changer les paramètres, et la touche Lumière pour vous déplacer entre les paramètres. La touche 1 vous ramènera au menu principal des Réglages.

Note: Avec les versions 6.00 et antérieures, seulement le jour de la semaine peut être changé au lieu de l'année, du mois et du jour.



## 6.3) Réglages du clavier

Dans cette section, vous pouvez changer l'unité de température, la langue, le sens de l'afficheur, la couleur du contour lumineux et la sécurité du clavier. Notez que la configuration du contrôleur de spa doit être compatible afin de pouvoir changer la couleur du contour lumineux.

Lorsque vous changez le sens de l'afficheur, les options contextuelles et les touches Haut/Bas s'adaptent à l'orientation choisie. L'utilisation des touches Mode et Menu, ainsi que les touches de contrôle des accessoires demeurent inchangé.



Avec le in.k500 équipé du module sélection de couleur de contour: Si l'option « Rétroéclairage RGB » est activée dans la configuration du spa, une nouvelle option s'affichera pour permettre de choisir la couleur de la lumière du contour.



Vous pouvez verrouiller le clavier en sélectionnant un des 3 niveaux de sécurité: Déverrouillé, Partiel ou Complet. Le niveau Partiel verrouille le réglage de consigne et plusieurs options dans le menu des réglages. Le niveau Complet verrouille toutes les fonctions du clavier. Pour déverrouiller le clavier (Partiel ou Complet), appuyer sur la touche du haut à droite pour 5 secondes.

## 6.4) A propos

Ce menu affiche le numéro de version logicielle du in.k500, ainsi que les numéros de révision des différents composants de votre système.



## 7. GESTIONNAIRE DE TRAITEMENT DE L'EAU

Cette section va vous aider à choisir les paramètres de filtration et de chauffage qui vous conviennent le mieux. Choisissez le mode adapté à vos besoins. Utilisez la touche Lumière pour sélectionner votre configuration. Un crochet se superpose à l'icône sélectionnée pour confirmer la validation de votre choix. En mode Économie d'énergie, la valeur de consigne est abaissée de 11 °C\*, ce qui signifie que le système de chauffage ne se déclenchera que si la température réelle a 11 °C de moins que la température de consigne.

\* valeur par défaut du système.

### 7.1) Modes de traitement de l'eau



#### Absent

Dans ce mode, le spa est toujours en mode économie. La valeur de consigne est réduite de 11°C.



#### Standard

Le spa ne passe jamais en mode économie et filtre selon la configuration logicielle



#### Économie d'énergie

Le spa est en mode économie durant les heures pleines de la journée et revient en mode normal le week-end.



#### Super économie

Le spa est toujours en mode économie durant les heures pleines, tous les jours de la semaine.



#### Fin de semaine

Le spa est en mode économie, du lundi au vendredi, et fonctionne normalement durant le week-end

\* La durée de filtration est réduite durant les journées où le mode Économie est activé.

### 7.2) Modifier les horaires

Pour voir ou modifier une catégorie du Traitement de l'eau, utilisez la touche éclairée de droite (**touche 1**) pour ouvrir le menu Traitement de l'eau sélectionné. Servez-vous des touches **Haut/Bas** pour sélectionner un horaire (horaires de filtration et du mode Économie). Utilisez la touche **Lumière** pour vous déplacer entre les paramètres.

L'horaire peut être programmé selon différents critères (Lun-Ven, Fin sem., Semaine, Jour). Les horaires programmés sont répétés chaque semaine. L'heure et la durée se règlent par incréments de 30 minutes. Utilisez la **touche 1** pour revenir en arrière après avoir programmé un horaire. L'horaire de filtration affiché à l'écran s'applique à la pompe principale de filtration, probablement la pompe 1.



### 7.3) Entretien (version 7.00 et plus)

À partir de la page Réglages, vous pouvez accéder au menu Entretiens, qui vous donne accès aux options suivantes:

- Rappels d'entretiens
- Arrêt pour entretien

Utilisez les touches Haut/Bas pour vous déplacer dans la liste. Pour sélectionner une option, appuyez sur la touche Lumière.



## 7.4) Rappels d'entretiens (version 7.00 et plus)

Le clavier in.k500 vous rappelle d'effectuer les tâches d'entretien requises sur votre spa, comme de rincer le filtre ou de nettoyer le filtre. Chaque tâche a sa propre durée de rappel basée sur l'utilisation normale.

Le menu Rappels vous permet de vérifier dans combien de temps vos entretiens seront dus et de les remettre à zéro lorsque vous avez effectué vos entretiens.

Utilisez les touches Haut/Bas pour vous déplacer dans la liste.

Pour remettre un entretien à zéro sélectionner-le en appuyant sur la touche Lumière. Une fenêtre vous demandant de confirmer que l'entretien est fait s'affiche. Une fois que vous aurez confirmé le compte à rebours se remettra à zéro.



## 7.5) Arrêt pour entretien (version 6.00 et plus)

Le mode Arrêt pour entretien permet à l'utilisateur d'effectuer de la maintenance sur son spa. Cela permet d'arrêter toutes les pompes pour une durée de 30 minutes, après quoi celles-ci reviennent en mode de fonctionnement normal.

Lorsqu'on active le mode Arrêt pour entretien celui-ci affiche une fenêtre indiquant que toutes les pompes sont arrêtées pendant la période de 30 minutes après quoi le système revient dans la page du spa.

Appuyer sur la touche 1 pour quitter le mode Arrêt pour entretien et remettre en marche le spa.

Note: Avec la version 6.00 seulement, le mode Arrêt pour entretien est accessible directement via le menu Réglages.



## 8. OPTION WIFI - IN TOUCH

Ce menu vous permet de connecter votre module **in.touch** à un réseau sans-fil ou de changer votre module in.touch de réseau.

Pour connecter votre module in.touch à un réseau sans-fil sélectionnez le menu WiFi, dans le menu Réglages par les touches Haut/Bas pour vous déplacer dans la liste. Pour sélectionner cette option, appuyez sur la touche Lumière.



Une fois dans le menu WiFi après quelques secondes les différents réseaux visibles par le module in.touch s'afficheront dans la fenêtre avec la force de chaque signal. Utiliser les touches Haut/Bas pour vous déplacer dans la liste. Pour sélectionner un réseau WiFi, appuyez sur la touche Lumière. Si le réseau WiFi est protégé par un mot de passe celui-ci vous sera demandé.

- Utiliser les touches Haut/Bas pour choisir vos lettres et changer le type de caractère (majuscule, minuscule, chiffre, symbole).
- Utiliser la touche 2 pour faire avancer le curseur.

- Utiliser la touche 1 pour effacer (recule le curseur).
- Utiliser la touche Lumière pour confirmer.

Si aucun mot de passe n'est requis, le module in.touch se connectera automatiquement.

Lorsque le module in.touch est connecté à un réseau WiFi, un crochet dans un cercle vert s'affiche vis-à-vis celui-ci dans le menu WiFi et le logo change au vert dans la page Réglages.



Note: La couleur du logo WiFi dans le menu Réglages indique l'état de connexion du in.touch:

- Jaune : in.touch non connecté
- Vert : in.touch connecté avec un réseau
- Jaune avec l'icône d'attente : in.touch en tentative de connexion réseau
- Rouge avec l'icône d'attente : le in.touch n'est plus détecté (i.e.: lors d'une réinitialisation ou il y a un problème de communication.)

## LISTE DES MESSAGES D'ERREUR DE VOTRE CLAVIER K500

<b>HL</b>	Attention! La température de l'eau a atteint 48°C
<b>FLO - LO1 FLO - LO2 FLO</b>	Vérifier filtre, pompe, entrave, poche d'air, niveau d'eau, débit d'eau faible.
<b>NO FLO</b>	Vérif. filtre, pompe, entrave, poche d'air, niveau d'eau, absence débit d'eau.
<b>HR</b>	Danger! Erreur interne du matériel système
<b>OH</b>	Attention! Eau très chaude (42°C)
<b>Prr</b>	Attention! Sondes défectueuses
<b>AOH</b>	Temp. interne du système trop élevé
<b>FLC</b>	Pressostat fermé
<b>SP in</b>	Problème de Tension
<b>RH NC</b>	Erreur de comm. in.xm2 - in.therm
<b>RH ID</b>	In.xm2 - in.therm incompatibles
<b>SC ER</b>	Erreur de courant
<b>F1</b>	Le fusible #1 du in.xm2 est HS
<b>F2</b>	Le fusible #2 du in.xm2 est HS
<b>F3</b>	Le fusible #3 du in.xm2 est HS
<b>Hr</b>	Danger! Err. fusible therm.
<b>UPL</b>	Le contrôle n'a pas de logiciel valide. SVP, insérer un in.stick valide pour le reprogrammer.

# UTILISATION DU CLAVIER K1001

## 1. FONCTIONS DU CLAVIER TACTILE



## 2. ICONES DE NOTIFICATION

Les icônes de notification, situées dans le coin supérieur droit de l'écran, indiquent le statut des accessoires à valeur ajoutée connectés au système de spa.



## 3. FONCTIONS SPAS

Instructions, étape par étape, pour configurer les paramètres du système et contrôler les principales fonctions du spa à partir du clavier principal in.k1000+.

### Activer le clavier

Touchez l'écran pour réactiver le clavier. Puis suivez les instructions à l'écran pour accéder à l'écran principal.

3 minutes après que la dernière pompe se soit arrêtée, l'écran s'éteint s'il n'y a plus d'activité tactile.



## Activation et arrêt instantanée

in.k1000+ offre une touche d'activation et d'arrêt instantanée du spa pour remettre en fonction ou stopper, d'une seule pression, les équipements et les accessoires utilisés.

De la page d'accueil, le carrousel de sélection donne accès aux modes:

- couleur (in.mix installé)
- spa
- paramètres

Pour sélectionner un de ces modes, faites tourner le carrousel gauche vers le haut ou vers le bas jusqu'à ce que l'icône du mode souhaité s'allume au milieu de l'écran.

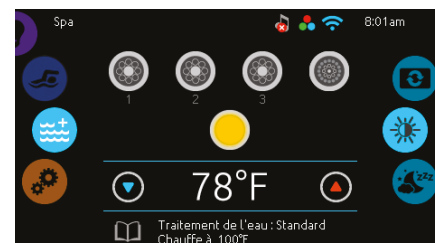
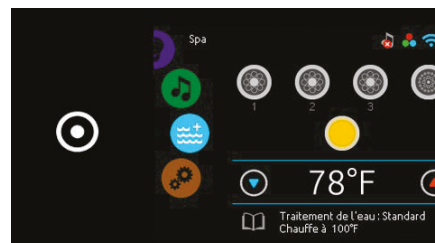

## 4. SPA MODE

### Spa mode

Pour sélectionner le mode spa, faites tourner le carrousel gauche vers le haut ou vers le bas jusqu'à ce que l'icône du mode spa s'allume au milieu de l'écran.

La page d'accueil affiche les icônes de démarrage et d'arrêt des équipements, la température de l'eau, les messages et les rappels et l'accès aux paramètres des fonctions:

- Affichage de l'écran
- Contraste de l'écran

Pour accéder à l'une des fonctions, faites tourner le carrousel droit vers le haut ou vers le bas jusqu'à ce que l'icône de la fonction désirée s'allume au milieu de l'écran.

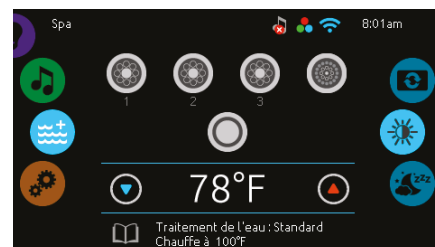

### Démarrer ou arrêter des équipements

Pour démarrer ou arrêter un équipement (pompes, soufflerie, lumière), touchez l'icône qui y est associé. Les icônes s'animent lorsque l'équipement est activé, et restent statiques lorsque l'équipement est éteint.

Les icônes sur l'écran reflètent la vitesse ou l'état des équipements en cours d'utilisation dans votre spa. Lorsqu'un équipement compte plus d'une vitesse, appuyez sur la touche jusqu'à ce que vous atteigniez la vitesse désirée.

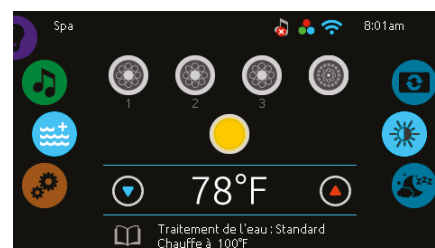

### Température de l'eau

La température au bas de l'écran indique la température réelle de l'eau. Utilisez les touches Haut/Bas pour régler à la température désirée. La valeur de consigne est affichée en bleu. Après trois secondes sans modification de la valeur de température définie, la température de l'eau courante s'affiche de nouveau.

Lorsque la valeur définie est inférieure à la température réelle, le refroidissement jusqu'à xx.x est affiché en-dessous. Lorsque la valeur définie est supérieure à la température réelle, le chauffage jusqu'à xx.x est indiqué sous la valeur. Il y a normalement un court délai avant que le chauffage ne commence, et c'est durant ce délai que le message « chauffage en attente » est indiqué sous la valeur.

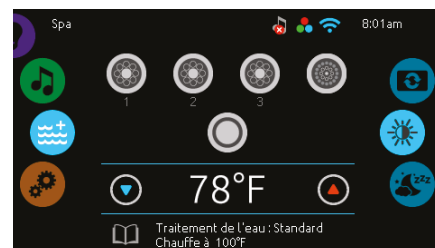

## Affichage de l'écran

Pour modifier l'orientation de l'affichage à l'écran, faites tourner le carrousel droit vers le haut ou vers le bas jusqu'à ce que l'icône de l'affichage s'allume au milieu de l'écran. Touchez simplement la ligne du paramètre d'affichage que vous désirez sélectionner.



## Contraste de l'écran

Pour modifier le contraste de l'écran, faites tourner le carrousel droit vers le haut ou vers le bas jusqu'à ce que l'icône de contraste s'allume au milieu de l'écran.

Touchez simplement la ligne du paramètre de contraste que vous désirez sélectionner.



## Mode veille

Appuyez sur l'icône pour aller directement en mode veille. En mode veille, si de l'eau éclabousse par inadvertance le clavier, il sera impossible de démarrer ou arrêter une pompe ou un accessoire.

Il est recommandé de mettre le spa en veille avant de mettre la couverture.

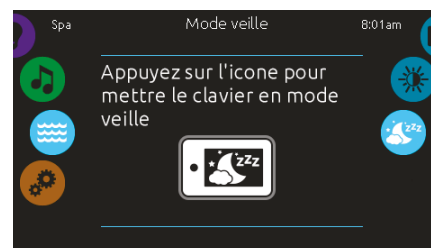

## 5. PARAMÈTRES DES FONCTIONS

Carrousel de sélection : mode paramètres



Liste des paramètres

Carrousel de sélection de fonctions :

- traitement de l'eau
- entretiens
- date et heure
- clavier
- config. électriques
- wifi (Selon Option)
- divers
- à propos

Pour sélectionner le mode paramètres, faites tourner le carrousel gauche vers le haut ou vers le bas jusqu'à ce que l'icône du mode paramètres s'allume au milieu de l'écran.

## 5.1) TRAITEMENT DE L'EAU

La section «Traitement de l'eau» vous aide à configurer vos paramètres de filtration et de chauffage. Choisissez l'option Absent, Standard, Économie d'énergie, Super économies, et Fin de semaine, selon vos besoins. Un crochet vert s'affiche sur l'icône sélectionnée pour confirmer.



### Absent

Dans ce mode, le spa est toujours en mode économie. La valeur de consigne est réduite de 7°C (20°F).



### Standard

Le spa ne passe jamais en mode économie et filtre selon la configuration logicielle du contrôleur de spa.



### Économie d'énergie

Le spa est en mode économie durant les heures pleines de la journée et revient en mode normal le week-end.



### Super économie

Le spa est toujours en mode économie durant les heures pleines, tous les jours de la semaine.



### Fin de semaine

Le spa est en mode économie, du lundi au vendredi, et fonctionne normalement durant la fin de semaine.

## 5.2) MODIFIER UN HORAIRE DE TRAITEMENT DE L'EAU

### Traitement de l'eau

Pour modifier une option de traitement de l'eau, touchez l'icône de crayon à l'extrémité droite du traitement pour afficher le menu de traitement de l'eau sélectionné.



### Économie

Appuyez sur l'onglet Économie pour changer le réglage économie. Vous pouvez ajouter un horaire économie en touchant la ligne orangée «Ajouter Économie».

Pour supprimer un horaire, appuyez sur l'icône de poubelle à l'extrémité droite de la ligne de cet horaire.

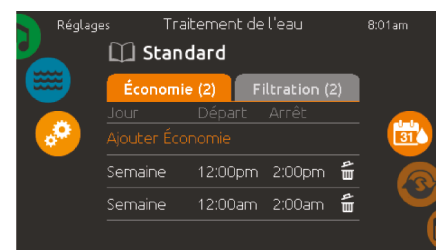

### Cycles de filtration

Appuyez sur l'onglet Filtration pour les réglages de filtration (ou les horaires). Vous pouvez ajouter un horaire filtration en touchant la ligne orangée «Ajouter Filtration». Pour supprimer un horaire, appuyez sur l'icône de poubelle à l'extrémité droite de la ligne de cet horaire.



Vous pouvez modifier un horaire programmé en le sélectionnant et en ajustant son horaire. De nombreuses possibilités vous sont offertes pour l'horaire (lundi à vendredi, fin de semaine, tous les jours, ou journées individuelles).

Les horaires se répéteront chaque semaine. L'heure et la durée sont définies par incréments de 30 minutes

Lorsque vous avez réglé l'horaire, appuyez sur l'icône «Confirmer». Si vous ne désirez pas faire de changements, appuyez sur l'icône «Annuler» ou le bouton calendrier.



### 5.3) ENTRETIENS

#### Paramètres entretien

Pour modifier les paramètres de la fonction entretien, faites tourner le carrousel droit vers le haut ou vers le bas jusqu'à ce que l'icône entretien s'allume au milieu de l'écran.

De la page entretien, le carrousel de sélection donne accès à la fonction:

- Rappels
- Arrêt des pompes

Appuyez sur la ligne du paramètre d'affichage que vous désirez sélectionner.

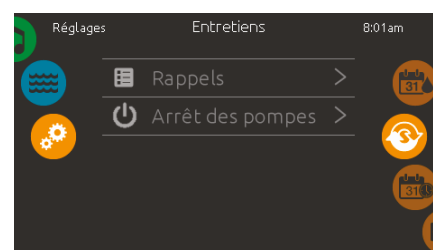

#### Rappels

Le clavier in.k1000+ vous donnera des rappels sur l'entretien que nécessite votre spa, comme le rinçage ou le nettoyage du filtre. Chacune des tâches a sa propre durée, basée sur une utilisation normale.

Le menu des rappels vous permet de vérifier le temps restant avant qu'un entretien soit nécessaire, et de réinitialiser le temps une fois que la tâche a été complétée.

Pour réinitialiser une tâche, sélectionnez-la en appuyant sur la flèche courbée, et confirmez lorsque vous êtes invité à le faire. Une fois confirmée, la tâche se réinitialisera. Vous pouvez également utiliser l'option Réinitialiser les rappels pour réinitialiser tous les rappels.



## Arrêt des pompes

Le mode « arrêt des pompes » vous permet de faire tout entretien nécessaire sur votre spa. Les pompes s'arrêteront durant 30 minutes et repartiront automatiquement par la suite.

Votre page normale réapparaîtra une fois les pompes reparties.

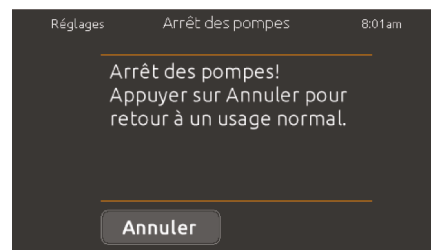

## **5.4) DATE ET HEURE**

### Paramètres date et heure

Pour modifier les paramètres de la fonction date et heure, faites tourner le carrousel droit vers le haut ou vers le bas jusqu'à ce que l'icône date et heure s'allume au milieu de l'écran.

Appuyez simplement sur la fonction que vous désirez changer.

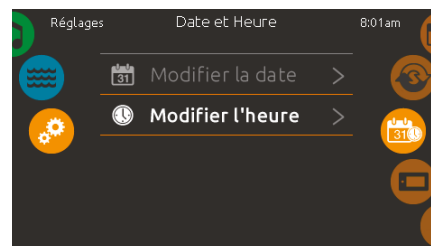

### Régler la date

Dans cette section vous pouvez ajuster l'année, le mois et le jour. Glissez simplement la colonne que vous voulez changer vers le haut ou le bas et sélectionnez la valeur désirée. Lorsque terminé, appuyer sur l'icône date et heure à droite de l'écran.



### Régler l'heure

Dans cette section vous pouvez changer l'heure les minutes et le format de l'heure. Glissez simplement la colonne que vous voulez changer vers le haut ou le bas et sélectionnez la valeur désirée. Lorsque terminé, appuyez sur l'icône date et heure à droite de l'écran.

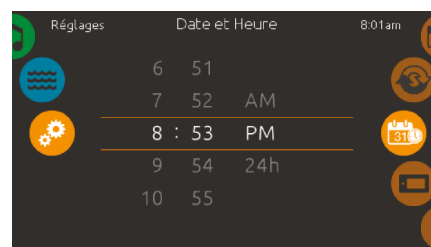

## **5.5) PARAMÈTRES DU CLAVIER**

### Paramètres clavier

Pour modifier les paramètres de la fonction clavier, faites tourner le carrousel droit vers le haut ou vers le bas jusqu'à ce que l'icône clavier s'allume au milieu de l'écran.

Appuyez simplement sur la fonction que vous désirez changer.

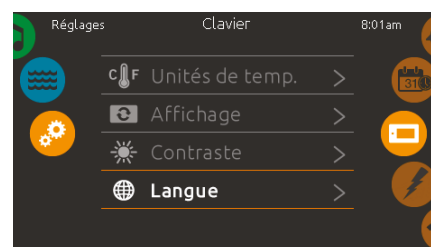

### Unités de température

Pour afficher la température de l'eau en degrés °F ou °C, appuyez simplement sur l'unité que vous désirez utiliser. Confirmez votre choix en appuyant sur l'icône clavier.

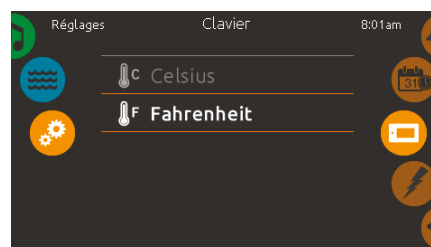

## Orientation de l'affichage

Pour choisir ou modifier l'orientation d'affichage à l'écran, appuyez simplement sur l'orientation que vous désirez utiliser. Confirmez votre choix en appuyant sur l'icône clavier.

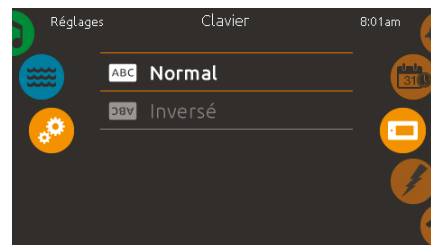

## Contraste de l'écran

Pour choisir ou modifier le contraste de l'écran, appuyer simplement sur le contraste que vous désirez utiliser.

Confirmez votre choix en appuyant sur l'icône clavier.

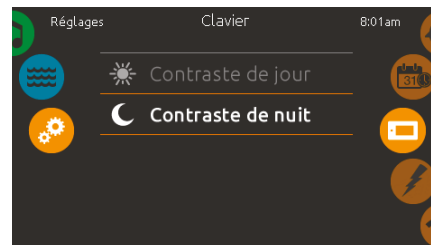

## Langue d'affichage

Pour choisir ou modifier ma langue d'affichage de l'écran, appuyez simplement sur la langue que vous désirez utiliser .

Confirmez votre choix en appuyant sur l'icône clavier.

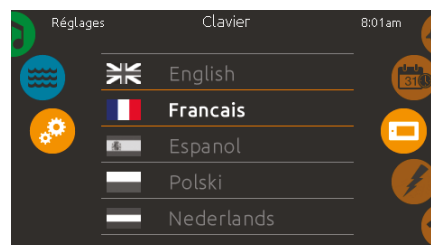

## Verrouiller/déverrouiller le spa

Lorsque vous activez cette option, l'utilisateur peut partiellement ou complètement verrouillez le clavier

Lorsque l'option verrouillage complet est sélectionnée, toutes les fonctions sont verrouillées.

Lorsque l'option partiel est sélectionnée, vous ne pouvez activer que des accessoires. Les réglages ne peuvent pas être modifiés dans ce mode.



Lorsque vous désirez verrouiller le clavier, on vous demandera de choisir un code à 4 chiffres. Le même code vous sera demandé pour déverrouiller le clavier.

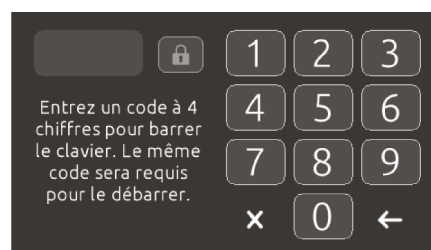

A chaque fois que vous désirerez verrouiller le clavier, on vous demandera votre code à 4 chiffres.

Le clavier peut être déverrouillé avec le code universel (3732) ou en le réinitialisant.

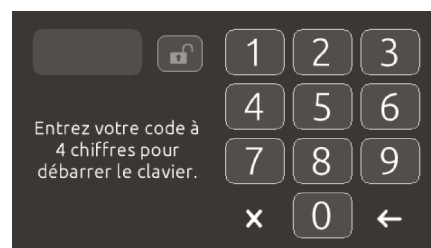

## Couleur du clavier

Si cette option est disponible (selon configuration du spa), la couleur du contour du clavier su spa peut être changée. 8 couleurs prédéfinies sont disponibles.

Si le in.mix est installé, la couleur du clavier peut aussi être associé à une zone in.mix.



## 5.6) Divers

### Divers

Ce menu vous permet de modifier l'option «Temps chaud» et «Messages d'info» dans le centre média.

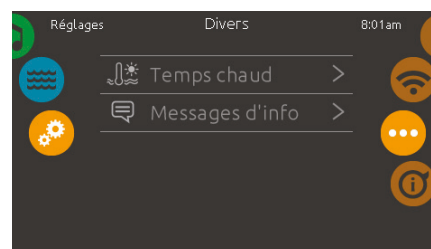

### Temps chaud

Une pompe en fonction génère de la chaleur et peut augmenter la température de votre eau. L'option temps chaud vous permet de contourner la protection surchauffe de votre système de filtration. Lorsque temps chaud et hors fonction, votre spa continuera de filtrer même si la température de l'eau est élevée.

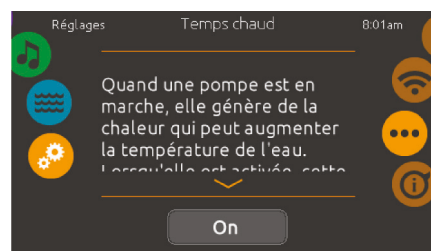

### Messages d'info

Appuyez sur la touche Afficher/Cacher pour modifier l'affichage du message.

Si l'option Cacher est sélectionnée, le message du mode «Smart Winter» apparaîtra seulement lorsque le cycle d'épuration du mode «Smart Winter» est en marche. Sinon le message s'affichera à chaque fois que le spa est en mode « Smart Winter ». Si l'option Cacher est sélectionnée, les messages « chauffage en attente » et « filtrage en attente » n'apparaîtront pas.



## 5.7) A propos de votre système

### A propos

Pour obtenir plus d'information à propos de votre système, faites tourner le carrousel droit vers le haut ou vers le bas, jusqu'à ce que l'icône à propos s'allume au milieu de l'écran.

Le numéro de logiciel du clavier in.k1000+ et les numéros de révision des différents composants de votre système s'afficheront à l'écran.

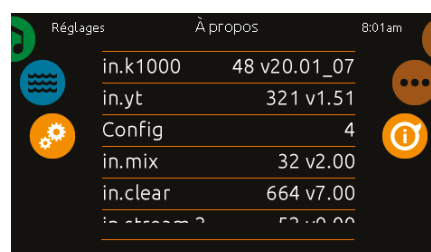

## 5.8) WIFI (Selon Option)

(disponible uniquement si le système détecte un module in.touch connecté)

### Paramètres wifi

Pour modifier les paramètres de la fonction wifi, faites tourner le carrousel droit vers le haut ou vers le bas, jusqu'à ce que l'icône wifi s'allume au milieu de l'écran.

### Réseaux wifi

Après quelques secondes les différents réseaux visibles par le module in.touch s'afficheront dans la fenêtre avec la force de chaque signal. Glissez la liste vers le haut ou le bas pour sélectionner votre réseau. Lorsque le module in.touch est connecté à un réseau WiFi, un crochet vert apparaît dans le menu Wi-Fi et le nom du réseau est affiché dans le menu Réglages.

## Saisie du mot de passe

Si le réseau Wi-Fi est protégé par un mot de passe, celui-ci vous sera demandé. Sinon le module in.touch effectuera la connexion directement au menu Wi-Fi que vous avez sélectionné.



## Wifi (in.touch 2)

Lorsqu'un in.touch2 est détecté, ce réseau apparaît (in.k1000+ version 12 et antérieure).

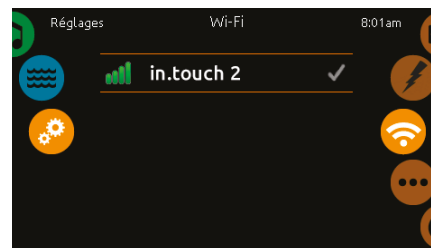

## Module in.touch non-connecté

Si le module in.touch de votre système n'est pas connecté, ce message s'affichera à l'écran.



## **5.9) CONFIGURATION ELECTRIQUE**

Veillez ne pas effectuer de changement dans cette section à moins que vous soyez un électricien qualifié.

## **6. TROP D'EAU SUR L'ÉCRAN**

### Essuyer l'écran

Ce message apparaît lorsqu'il y a trop d'eau sur l'écran tactile. Dans ce cas, il suffit d'essuyer avec un tissu sec l'excès d'eau.

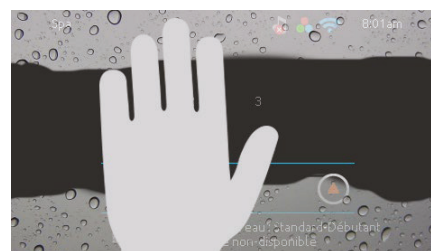

## **7. MESSAGES D'ERREURS LORS DE L'INSTALLATION**

Si une erreur se produit suite à la connexion du clavier in.k1000+ au système de votre spa, l'un des 2 messages suivants apparaîtra à l'écran. Si c'est le cas, suivez les instructions du message ou contactez votre détaillant pour plus d'informations.

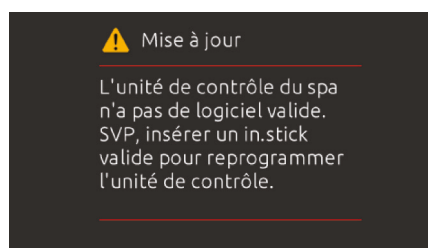
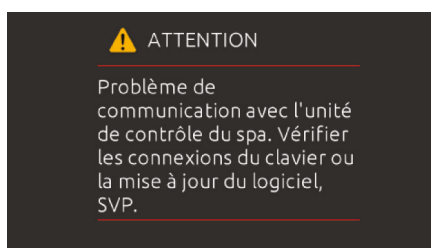

# L'ENTRETIEN DE VOTRE SPA

## 1. INFORMATIONS GÉNÉRALES

---

Ne pas laisser le spa au soleil sans eau et sans sa couverture, sous peine d'endommager la coque. Toujours couvrir le spa de sa couverture lorsqu'il n'est pas utilisé, qu'il soit plein ou vide.

Ne pas exposer le spa à la pluie, ni à la neige. Construire si possible un abri pour le spa.

Ne pas tenter d'ouvrir le boîtier de commande électrique. Il ne contient aucune pièce qui nécessite un entretien.

Nettoyer la cartouche filtrante 1 fois par semaine si l'utilisation est soutenue et au minimum 1 fois par mois.

Avant d'entrer dans le spa, il est conseillé de se laver ou de se doucher sans savon et de porter un maillot simplement rincé à l'eau claire afin d'éviter que l'eau du spa ne soit contaminée par du détergent ou du savon.

Vider régulièrement le spa et le remplir d'eau propre.

Il est très important que l'eau du spa soit toujours propre et claire. Nous vous conseillons de la changer tous les 60 à 90 jours selon l'usage, pour cela vidanger l'eau. (Voir le chapitre correspondant).

## 2. L'ENTRETIEN DE L'EAU

---

### 2.1) Première mise en service

#### ◆ Procédure

- Tester le TAC, le pH et le °TH, une fois votre spa rempli à l'eau du robinet.
- Ajuster le pH afin qu'il soit compris entre 7 et 7.4. Utiliser du pH+ ou du pH- si besoin.
- Ajouter un stérilisant : du chlore (conseillé) dans un diffuseur, soit du brome.

#### Important



- Ne jamais changer votre type de stérilisant
- Ne pas utiliser d'adoucisseur d'eau ou d'osmoseur, car l'eau adoucie est chimiquement instable.
- La quantité de chlore peut être contrôlée après 30 minutes de recirculation de l'eau alors qu'en cas d'usage de brome, la baignade et le contrôle du taux, ne sera possible que 24h après.
- Un surdosage de chlore ou de brome pourrait entraîner des dégâts aux voies respiratoires et aux éléments du SPA, coussins, pièces plastiques, couverture,... de façon irréversible. Cela ne pourra pas être couvert par la garantie.

## 2.2) Entretien réguliers

### Entretien quotidien

- Vérifier quotidiennement votre taux de chlore ou de brome. En fonction des valeurs, mettre la tablette de chlore ou de brome dans le diffuseur flottant (non fourni), ni dans le skimmer, ni sur la coque ce qui pourrait s'abîmer. Faire un contrôle de l'eau pour savoir quand remettre une tablette.

### Entretien hebdomadaire

- Nettoyage du filtre
- Nettoyer les traces sur la coque et sur la ligne de débordement.
- Contrôler votre taux de pH et rectifier si besoin.
- Utiliser de l'oxydant choc pour rattraper votre eau trouble ou verte si besoin.



- **Il est important d'apporter un soin particulier au traitement chimique de l'eau, pour les personnes se baignant, et, pour éviter une dégradation du matériel par corrosion, une décoloration altérant la surface du Spa, etc...**
- **Reportez-vous aux données fabricants sur les emballages des produits d'entretien utilisés.**

### Remarque

En ce qui concerne la vidange des eaux usées, il est important de se reporter à l'article R1331-2 du code de la santé publique. Cependant certaines communes agissent en application de l'article L. 1331-10. Se renseigner auprès des autorités locales pour connaître les normes applicables.

## 3. L'ENTRETIEN DES SYSTÈMES DE FILTRATIONS ET D'ASPIRATION

Le système de filtration se décompose en 2 parties : un panier pour filtrer les grosses particules et une cartouche filtrante pour les petites particules.

### 3.1) Accès au filtre par le capot (SPA A300-2 à A600-2 )

- 1) Accédez au système de filtration en dévissant les 2 molettes puis en retirant le capot



- 2) Retirer le système de filtration



3) Déloquer le bouchon pour avoir accès au panier

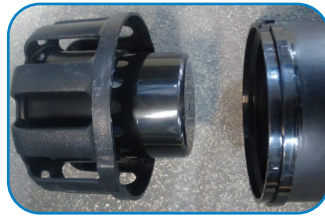

### 3.2) Accès au panier et à la cartouche filtrante ( SPA A200 )

L'accès au filtre est facilement accessible par le plateau. Dévissez d'un quart de tour le couvercle du système de filtration pour avoir accès au panier et au filtre.

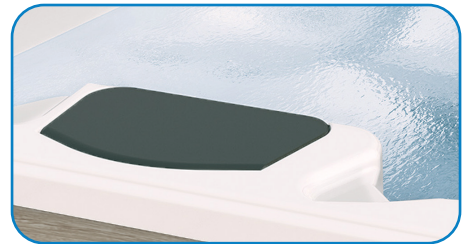

### 3.3) Entretien du panier et de la cartouche filtrante



La cartouche filtrante du SPA peut être obstruée par du calcaire si l'eau est particulièrement «dure» ou si des petites particules sont incrustées entre les plis du filtre. Cela peut entraîner une diminution du débit d'eau. Il est recommandé de la nettoyer toutes les semaines et au minimum deux fois par mois.

1) Retirez le panier et nettoyez-le à l'eau claire



2) Retirer la cartouche et nettoyez-la à l'eau claire



Repositionnez ensuite l'ensemble des éléments

## CONSEILS D'ENTRETIEN



- N'utiliser pas de jets à haute pression qui pourraient endommager la cartouche.
- Si nécessaire, tremper la cartouche dans un nettoyant pour filtre pour éliminer l'huile et les impuretés (consulter votre revendeur).
- Remplacer la cartouche filtrante tous les 6/8 mois, sauf si elle est usée ou si «bouchée» qu'elle est devenue inutilisable. Vous pouvez vous en procurer une auprès de votre revendeur.

### 3.4) Entretien du système de filtration

◆ Il est important de maintenir la propreté du système de filtration pour préserver des conditions de fonctionnement appropriées de la pompe et éviter le remplacement et le réchauffage inutiles de l'eau.



- **Couper l'alimentation électrique du spa au tableau général ou mettre les pompes à l'arrêt par l'intermédiaire du clavier de commande, AVANT d'effectuer l'entretien de l'aspiration et/ou le nettoyage de la cartouche filtrante.**
- **N'utiliser pas le spa pendant toute la durée du nettoyage.**

Le système d'aspiration est une crépine pour filtrer les grosses particules (feuilles, les cheveux, etc...).

Il peut y avoir plusieurs crépines selon votre modèle de Spa.

1. Surveiller à tout moment les éléments pouvant obstruer la crépine.
1. Retirer les impuretés. Sans démonter la grille !



## 4. L'ENTRETIEN DE LA QUALITÉ DE L'EAU - PROBLÈMES ET SOLUTIONS

Problème	Causes probables	Solutions
Eau trouble	Contamination maximum	Vider le Spa, le nettoyer et le remplir d'eau propre
	Eau déséquilibrée	Tester et corriger le pH
	Filtre usé ou obstrué	Nettoyer ou remplacer le filtre
	Stérilisation insuffisante	Stériliser ou choquer l'eau
Mousse excessive	Contamination maximum et/ou résidu de savon et/ou utilisation excessive d'anti-algue	Ajouter un démoussant
	Eau trop douce	Augmenter la dureté de l'eau
	Eau déséquilibrée	Tester et corriger le pH

Irritation de la peau et des yeux	Trop de chlore	Tester et corriger le stérilisant
	Niveau de stérilisation incorrect	Tester et corriger le pH
	Eau déséquilibrée	Utiliser du brome plutôt que le chlore Remplacer une partie de l'eau
Écume et pellicule grasse	Filtre usé ou obstrué	Nettoyer ou remplacer le filtre Nettoyer la ligne d'eau avec un produit non moussant
Algue	Stérilisation insuffisante	Ajouter un algicide
	Contamination importante	Choquer l'eau Tester et corriger le stérilisant
Eau colorée	Eau trop minérale	Ajouter un produit anti-tâches
	Corrosion des parties métalliques	Tester et corriger le pH
Mauvaises odeurs ou moisissures	Stérilisation insuffisante	Tester et corriger le stérilisant
	Contamination importante	Choquer l'eau Changer l'eau si > 90 jours
	Moisissure sur l'intérieur de la couverture	Nettoyer l'intérieur de la couverture et appliquer un imperméabilisant
Variation excessive du pH	Mauvais niveau du TAC	Tester et corriger le TAC
	Trop de baigneurs	Ajouter un stabilisant de pH
Tâches ou dépôts sur la surface de la coque	Eau trop minérale	Utiliser un nettoyeur détacheur
Altération et craquement de la couverture	Agressivité solaire	Utiliser un produit imperméabilisant et protégeant la couverture
	Utilisation de produits à base de silicone	

## 5. L'ENTRETIEN DE LA COQUE

- ◆ Nettoyer l'intérieur de votre SPA avec un chiffon doux humidifié pour supprimer poussières et salissures.
- ◆ Pour les tâches de graisse ou d'huile, les frotter avec de l'eau savonneuse. Ensuite sécher la surface avec un chiffon doux et propre. Nous vous conseillons d'utiliser des produits non abrasifs ou encore un produit conçu spécialement pour l'acrylique.



- **Ne pas utiliser de produits de nettoyage à base de cétones, hydrocarbures, acides, bases, ester et éthers, huiles essentielles, ni de produits abrasifs.**

◆ Veillez à ne pas utiliser aux abords de votre spa des outils ou autres éléments coupants, pointus qui risqueraient d'abîmer ou de rayer la coque:

- Les rayures mineures peuvent être éliminées avec du polish pour automobile de bonne qualité posé en fine couche.
- Les rayures profondes nécessitent une reprise par un spécialiste. Demandez conseil à votre revendeur.

## 6. L'ENTRETIEN DE LA CASCADE (Selon option)

---

- Nettoyer régulièrement les traces de dépôt pour éviter l'accumulation de calcaire à l'eau et au vinaigre blanc
- Essuyer avec un chiffon doux.

## 7. NETTOYAGE DES TABLIERS RATTAN

---

Les tabliers en Rattan tressés sont conçus avec une matière polymère qui doit être entretenue tout au long de sa vie.

Cet entretien obligatoire doit être effectué à une fréquence trimestrielle si votre SPA est posé en extérieur ou en intérieur exposé au soleil (baie vitrée), et semestrielle pour une installation intérieure.

Vous pouvez utiliser un produit d'entretien de type protection de mobilier de jardin Starwax® ou équivalent

- Dépoussiérer les tabliers, avant d'appliquer la protection brillante.
- Appliquer la protection brillante à l'aide d'un chiffon humide et répartir sur toute la surface.
- Laisser sécher le produit et lustrer à l'aide d'un chiffon non pelucheux pour obtenir l'effet brillant.
- Pour plus de brillance, appliquer une seconde couche.

### Remarques

L'usure de la protection est inhérente à l'exposition et au climat.

Appliquer à nouveau du produit lorsque vous constatez une dégradation de la protection.

### Recommandations

Toujours faire une touche d'essai sur une partie cachée pour vérifier la réaction du support après application.

Pour un nettoyage régulier, utiliser le Nettoyant quotidien Starwax® spécial mobilier de jardin.



- **Reportez-vous aux données fabricants sur les emballages des produits d'entretien utilisés, ils peuvent contenir des substances produisant des réactions allergiques.**

## 8. LA VIDANGE DU SPA

Certaines actions nécessitent la vidange complète de votre SPA, pour cela effectuer les opérations suivantes :

1. Mettre votre SPA hors tension.
1. Visser la molette de vidange Ø5cm jusqu'à la butée pour fermer l'écoulement ①.
1. Dévisser et retirer le bouchon d'évacuation Ø3cm ②.
1. Visser le raccord de vidange ③.
1. Raccorder votre tuyau d'évacuation (type arrosage) à l'aide du raccord fourni ④.
1. Dévisser ⑤ puis tirer ⑥ la mollette de vidange : l'eau va s'évacuer par le tuyau d'arrosage.  
Attendre l'évacuation totale de l'eau avant de passer à l'étape suivante.
1. Retirer la cartouche filtrante (voir Chapitre sur l'entretien de la filtration).
1. Ouvrir toutes les buses au maximum.

Pour effectuer une vidange pour une mise à l'hivernage :

1. Fermer les venturis.  
Munissez-vous d'un compresseur à air ou un souffleur à feuilles. Soufflez chaque jet, un à un des plus hauts au plus bas. La vidange totale du circuit évite le risque gel.
1. Éponger l'eau restante dans le SPA, il est impératif d'éliminer l'eau résiduelle.
1. Couvrir le SPA avec sa couverture en fermant les clips.  
Le recouvrir si possible d'une bâche d'hiver.

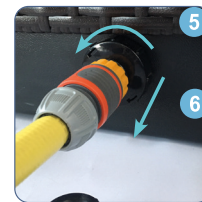
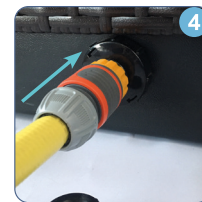

### Remarque

Élimination de l'eau résiduelle dans la pompe :

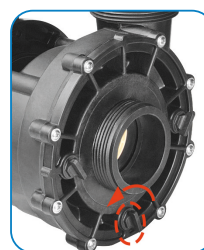

- Ne pas mettre d'antigel pour tuyauterie dans votre SPA, ni dans les tuyaux, ni dans les équipements.
- Si vous hésitez sur la façon de procéder pour vidanger votre SPA pour l'hiver et le préparer ensuite pour le printemps suivant, faites appel à un professionnel pour l'entretien.

# MONTAGE ET ENTRETIEN DE LA COUVERTURE

## 1. L'INSTALLATION DE LA COUVERTURE

- Positionner les sangles de votre couverture en fonction du type de tablier  
Les sangles doivent avoir une longueur minimale de 500mm

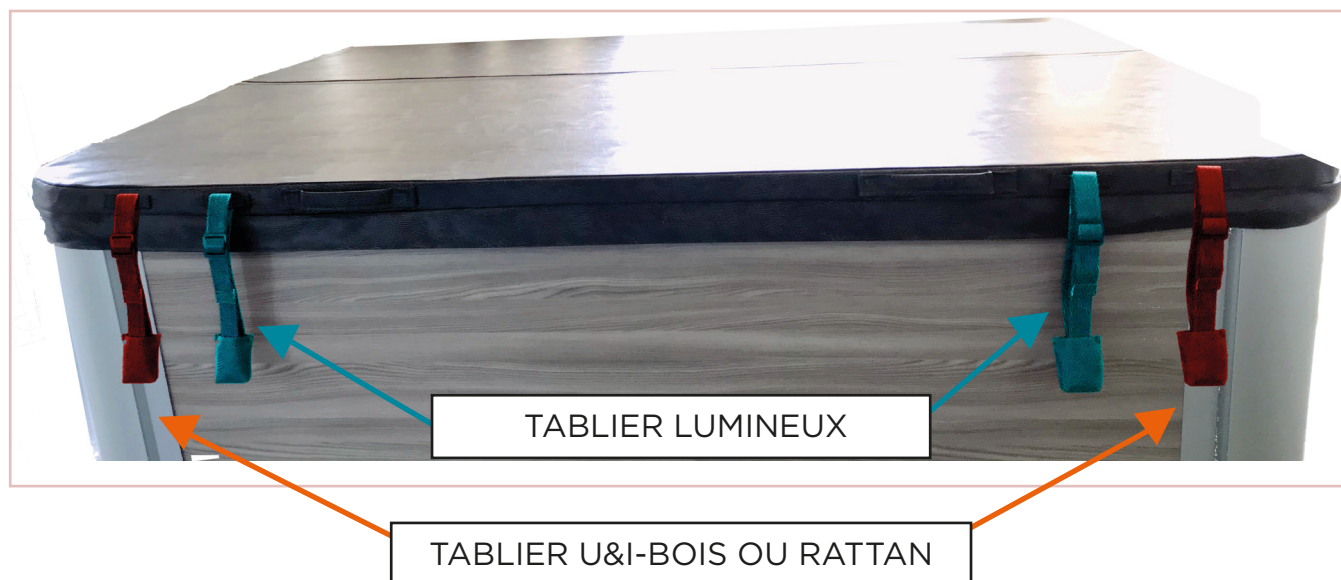

- Fixer les attaches sur le tablier



Positionner les attaches en fonction de votre type de tablier et marquer les positions de perçages des vis

Percer 3 trous par attache sans traverser le tablier ( $\varnothing 2.5\text{mm}$ )

Visser les attaches au tablier (Dim Vis fournies 1.2x3 mm ) avec un tournevis cruciforme



- Mise en sécurité du SPA  
Après avoir fermé votre SPA, sécuriser sa fermeture en utilisant les cadenas fournis

- Pose de la couverture

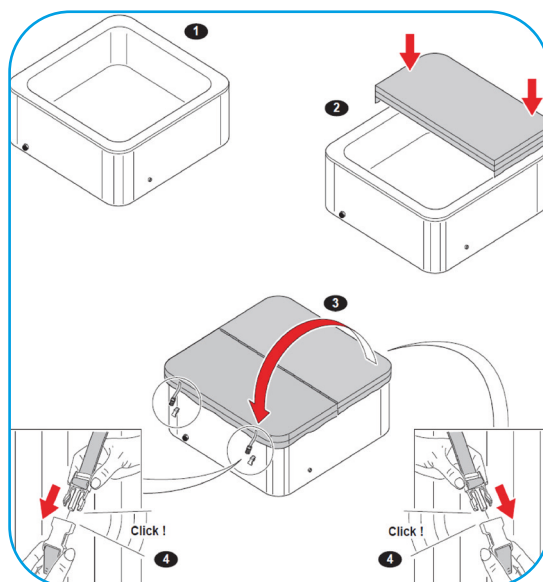

- **La couverture n'est pas conçue pour recevoir un poids.**
- **NE PAS SE METTRE DEBOUT SUR LA COUVERTURE**
- **Pour prolonger sa durée de vie et éviter tout accident, ne pas s'asseoir, ni se coucher ou se tenir debout sur la couverture, ne pas poser non plus d'objets dessus.**
- **- Attention aux enfants -**

# PRÉPARATION DU SPA POUR L'HIVERNAGE

## OPTION 1 : MISE EN HIVERNAGE

---

Si vous vivez dans une région où les températures sont négatives en hiver, suivez les recommandations ci-dessous :



- **LAISSER LE GROUPE D'ALIMENTATION SOUS TENSION.**
- **POUR ÉVITER LE GEL DES SYSTÈMES ET DES TUYAUTERIES LAISSER LE SPA EN FONCTION**

Pour faire hiverner votre spa ( consommation électrique très faible):

-Régler la température de l'eau à 8°C , Filtration à 0, Mode Super économie 24H 

## OPTION 2 : VIDANGE

---

Effectuer le vidage complet du spa. Voir le chapitre «Vidange» (page précédent) .

Éliminer toute l'eau résiduelle à l'aide d'un compresseur d'air ou d'un aspirateur à eau dans les tuyauteries et les systèmes (pompe, réchauffeur etc ...)

Recouvrir votre SPA d'une bâche étanche

## OPTION 3 : UTILISATION DU SPA TOUTE L'ANNÉE MÊME EN HIVER

---

Sachez qu'il est également possible de laisser son spa extérieur en fonctionnement pendant l'hiver.

Il suffit de traiter l'eau de votre spa et de la chauffer exactement comme en été. Pensez à bien le recouvrir de la couverture isotherme pour maintenir la température de l'eau lorsque vous ne l'utilisez pas.

## PROBLÈMES ET RÉPARATIONS DE VOTRE SPA

Problème	Cause probable	Solution
Le SPA ne fonctionne pas.	Alimentation défectueuse. Disjoncteur différentiel déclenché.  Thermostat du réchauffeur déclenché.	Vérifier l'alimentation. Réenclencher le disjoncteur ; appeler le SAV s'il ne se réenclenche pas. Débrancher pendant au moins 30 minutes pour réinitialiser la limite supérieure du thermostat. En l'absence d'initialisation, vérifier si les filtres ne sont pas bouchés. Si le problème persiste, appeler le SAV.
Le SPA ne chauffe pas, mais l'éclairage et les jets fonctionnent.	Capteur intégré ouvert.  Protection thermique de la pompe à circulation déclenchée.	Vérifier la cartouche filtrante. Le capteur se réinitialise quand l'eau circule à nouveau dans le réchauffeur. Si le réchauffeur se déclenche fréquemment, appeler le SAV.  Vérifier la présence de poches d'air dans la tuyauterie. Débrancher le SPA, laisser refroidir la pompe de circulation. La protection thermique de la pompe de circulation se réinitialise quand la pompe a refroidi et que le courant est rétabli. Si la protection se déclenche trop souvent, contacter le SAV.
Jets faibles ou irréguliers.	Niveau d'eau insuffisant. Filtres colmatés. Venturis fermés. Jets fermés.	Ajouter de l'eau. Nettoyer les filtres. Ouvrir les venturis. Ouvrir les jets en réglant les têtes.
Pas d'éclairage.	Câblage ou éclairage défectueux.	Remplacer l'ensemble.
Perte de débit sur la cascade.	Cascade encrassée.	Avant tout vérifier que les filtres ne soient pas encrassés ou qu'une zone de massage ne soit pas partiellement fermée.  Si ce n'est pas une de ces causes, procéder au nettoyage de la cascade avec un anti-calcaire. Nettoyez la fente avec un tournevis plat.

## Les Règles d'utilisation de votre SPA

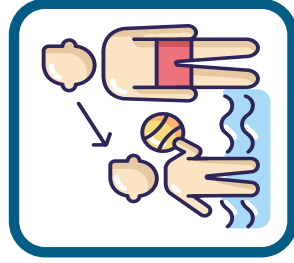

**Ne pas laisser les enfants sans surveillance**



**Ne pas plonger ou sauter**



**Doucher vous avant d'entrer dans votre SPA**

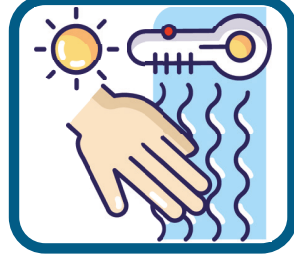

**Vérifier la température de l'eau avec la main avant usage**



**Ne pas utiliser le SPA sous l'emprise d'alcool**



**Ne pas utiliser le SPA sous l'emprise de médicament**



**Ne pas manger ou boire dans le SPA**

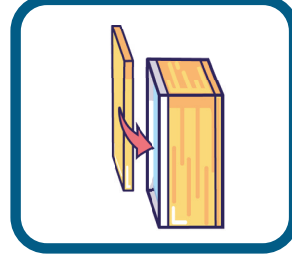

**Remettre la couverture après utilisation**

**Pour plus d'informations, reportez-vous à la notice de votre SPA**



# L'entretien de votre SPA

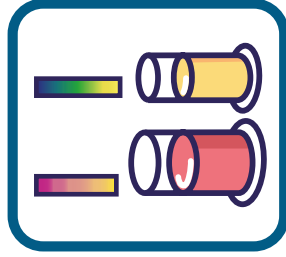

Vérifier toutes les semaines le pH et la désinfection de l'eau



Nettoyer votre filtre toutes les semaines Pour les filtres à sable, les rincer tous les mois

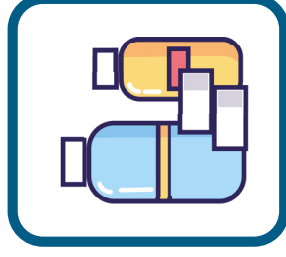

Traiter l'eau avec les produits adaptés à votre type de filtration

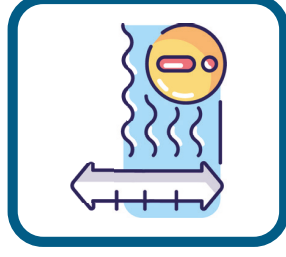

Vérifier le niveau de l'eau régulièrement

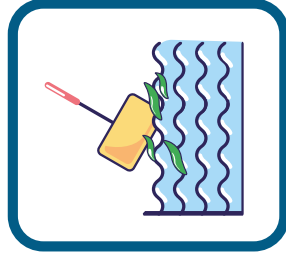

Enlever les feuilles mortes



Nettoyer la coque de votre spa avec un chiffon doux

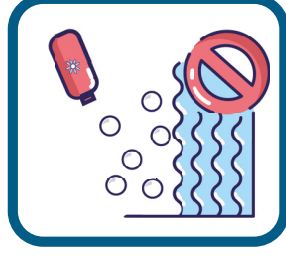

Ne pas mettre de produits autres que les produits de traitement de l'eau dans votre SPA



Hivernage:  
Pour éviter le gel  
Privilégier de garder le SPA en eau

Pour plus d'informations, reportez-vous à la notice de votre SPA



# VOTRE GARANTIE KINEDO

Nos SPAS sont garantis 3 ans, pièces et main d'œuvre et 10 ans pour la coque.

◆ Sont exclus de cette garantie :

- Les frais de transport et les dommages subis lors du transport. (Vérifier votre SPA à l'arrivée de celui-ci et noter les remarques au transporteur).
- Les manutentions effectuées pour déposer, déplacer votre SPA.
- Les frais de branchement ou de débranchement de votre SPA et les dommages ou pertes y affaissant
- Les malfaçons dues à l'installation, la non-observation des instructions de montage, d'utilisation, d'entretien.

Cette garantie est expressément limitée à la réparation ou au remplacement des pièces reconnues défectueuses sur la France Métropolitaine, sans qu'il puisse être réclamé d'indemnité pour une cause quelconque, notamment pour immobilisation de l'appareil, dégâts causés, etc. Les frais d'emballage, de transport aller-retour (les transports se font toujours aux risques et périls du client), de démontage et de remontage ou réinstallation sont toujours à la charge du client.

◆ La garantie ne couvre pas les dégâts ou détériorations provenant :

- D'une installation de l'appareil non conforme aux directives du constructeur,
- De démontages, réparations ou modifications par l'acheteur ou un tiers autre que les installateurs agréés par le constructeur,
- De chocs, erreur de tension, erreur de branchement, d'utilisation non conforme et déconseillée, de surtensions dues au secteur et orages,
- De détériorations dues à l'utilisation de produits non adaptés à la surface acrylique.

Tous les éléments rapportés sur le SPA, (lecteur MP3, Smartphones etc ...) ne sont pas couverts par la garantie. Kinedo se dégage de toutes responsabilités en cas de dysfonctionnement de ces éléments.

Kinedo se réserve le droit de modifier des détails dans la conception de la gamme sans préavis.

Les SPA ont été élaborés dans un souci de qualité. Néanmoins, si vous rencontriez quelques difficultés, notre service client sera là pour répondre à toutes vos questions dans les plus brefs délais au :

**04 42 71 30 71**

(Prix d'un appel local)

De 8h30 à 12h15 et de 13h30 à 17h00 (du lundi au jeudi)

De 8h30 à 12h15 et de 13h30 à 16h00 (vendredi)



SCANNER POUR PLUS D'INFORMATIONS

KINEDO -SETMA Europe  
ZI Athélia III - Voie Antiope - 13705 La Ciotat - France

# Kinedo

## Spa RELAX TURBO DESIGN

Votre guide d'**Utilisation**

**(Hors Spa A700)**



Spa conçu pour un usage privé

FABRICATION  
FRANÇAISE



SETMA Europe  
ZI Athélia III - Voie Antiope - 13705 La Ciotat - France



CON5025.7-FR  
KINEDO-0326